

300007

2019 / 004053-

PAR COMÉRCIO VAREJISTA

PAULA DE LACERDA PINTO - ME

CNPJ: 18.258.695/0001-71

INSC. EST. 79.932.701

RUA ANTONIO COELHO, 230 LOTE 02 QUADRA A, LJ- CERAMICA - COM. SOARES

TEL: (21) 3169-0629

NOVA IGUAÇU, 10/01/2018

CIEP 099 DR. BOLIVARD GOMES DE ASSUMPÇÃO

ORÇAMENTO

QUANT.	DESCRIÇÃO	UNID.	TOTAL
1	CAIXA DE SOM AMPLIFICADA TRC32	590,00	590,00
		TOTAL	590,00

18.258.695/0001-71

PAULA DE LACERDA PINTO - ME

RUA ANTONIO COELHO, Nº 230

LOTE: 2 - QUADRA: A

CERAMICA - CEP 26.031-820

NOVA IGUAÇU - RJ

DAF SIMÃO SERVIÇOS GRÁFICOS

ESTRADA DE BÚZIOS, 14 - LOJA 02 - JARDIM PERÓ, CABO FRIO, RJ - CEP: 28900000

CNPJ: 14.666.805/0001-83

INSC. ESTADUAL: 79544124

CIEP 099 DR. BOLIVARD GOMES DE ASSUMPCÃO

Quant.	Descrição	P. Unit.	Total
1	CAIXA DE SOM AMPLIFICADA TRC32	650,00	650,00
		TOTAL	650,00

RIO, 08/01/2018

14.666.805/0001-83**DAF SIMÃO VENDAS E SERVIÇOS - ME**

AV CAMINHO DE BUZIOS, SNº

QUADRA: 18 LOTE: 02

CAMINHO DE BUZIOS CEP 28.921-260

CABO FRIO RJ

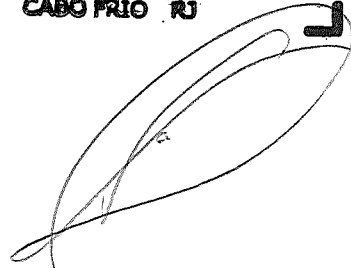

2019 / 004053-

DIONE MARIA DA SILVA ALMEIDA PINTO-ME

CNPJ: 13149696/0001-64 - Insc. Est. 79824097

ESTRADA LUIZ LEMOS, 2026 - LOJA 02 - VILA ANITA, Nova
Iguacu, RJ - CEP: 26022140 - Fone/Fax: 2131015716

NOVA IGUAÇU, 15 DE JANEIRO DE 2018

CIEP 099 DR. BOLIVARD GOMES DE ASSUMPÇÃO

ORÇAMENTO

1 CAIXA DE SOM AMPLIFICADA TRC32	680,00	680,00
	TOTAL	680,00

13.149.696/0001-64Dione Maria da Silva
Almeida Pinto ME
Est. Luiz Lemos, nº 2026 - Lj.02
Vila Anita - CEP 26.022-140
Nova Iguaçu - RJ

2019 / 004053-

PAR COMÉRCIO VAREJISTA

PAULA DE LACERDA PINTO - ME

CNPJ: 18.258.695/0001-71

INSC. EST. 79.932.701

RUA ANTONIO COELHO, 230 LOTE 02 QUADRA A, LJ- CERAMICA - COM. SOARES
TEL: (21) 3169-0629

NOVA IGUAÇU, 10/01/2018

CIEP 099 DR. BOLIVARD GOMES DE ASSUMPÇÃO

ORÇAMENTO

QUANT.	DESCRIÇÃO	UNID.	TOTAL
1	PROJETOR ACER P1185 SVGA DLP PA	2990,00	2990,00
		TOTAL	2990,00

**18.258.695/0001-71**
PAULA DE LACERDA PINTO - MERUA ANTONIO COELHO, Nº 230
LOTE: 2 - QUADRA: A
CERAMICA - CEP 26.031-820
NOVA IGUAÇU - RJ

2019 / 004053-

DIONE MARIA DA SILVA ALMEIDA PINTO-ME

CNPJ: 13149696/0001-64 - Insc. Est. 79824097

ESTRADA LUIZ LEMOS, 2026 - LOJA 02 - VILA ANITA, Nova Iguacu, RJ - CEP: 26022140 - Fone/Fax: 2131015716

NOVA IGUAÇU, 15 DE JANEIRO DE 2018

CIEP 099 DR. BOLIVARD GOMES DE ASSUMPCÃO

ORÇAMENTO

1 PROJETOR ACER P1185 SVGA DLP PA	3500,00	3500,00
	TOTAL	3500,00

13.149.696/0001-64

Dione Marie da Silva
Almeida Pinto ME

Est. Luiz Lemos, nº 2026 Lj.02
Vila Anita CEP 26.022-140
Nova Iguacu RJ

2019 / 0040532

300013

DAF SIMÃO SERVIÇOS GRÁFICOS

ESTRADA DE BÚZIOS, 14 - LOJA 02 - JARDIM PERÓ, CABO FRIO, RJ - CEP: 28900000
CNPJ: 14.666.805/0001-83 INSC. ESTADUAL: 79544124

CIEP 099 DR. BOLIVARD GOMES DE ASSUMPÇÃO

Quant.	Descrição	P. Unit.	Total
1	PROJETOR ACER P1185 SVGA DLP PA	3350,00	3350,00
		TOTAL	3350,00

RIO, 08/01/2018

14.666.805/0001-83
DAF SIMÃO VENDAS E SERVIÇOS - ME
AV CAMINHO DE BUZIOS, SNº
QUADRA: 18 LOTE: 02
CAMINHO DE BUZIOS CEP 28.921-260
CABO FRIO RJ

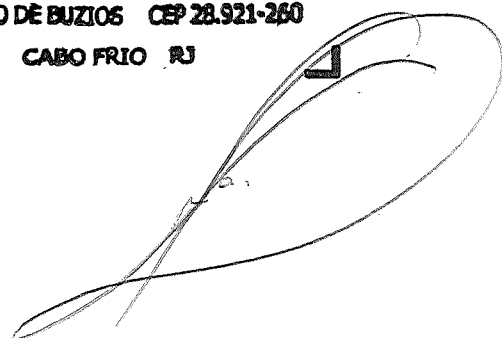

2019 / 004053-

30907

DIONE MARIA DA SILVA ALMEIDA PINTO-ME

CNPJ: 13149696/0001-64 - Insc. Est. 79824097

ESTRADA LUIZ LEMOS, 2026 - LOJA 02 - VILA ANITA, Nova
Iguacu, RJ - CEP: 26022140 - Fone/Fax: 2131015716

NOVA IGUAÇU, 15 DE JANEIRO DE 2018

CIEP 099 DR. BOLIVARD GOMES DE ASSUMPÇÃO

ORÇAMENTO

1 PAPEL 40K 66X96 120 GRS PCT C/250 - MASTER	320,00	320,00
1 PAPEL KRAFT OURO 66X96 75G/M-PCT 100	88,00	88,00
4 CARTOLINA DUPLA FACE PCT C/20 CORES	32,00	128,00
3 FITA P/EMB. 45X45 TRANSP PCT C/4 - KIT	19,90	59,70
1 CLIPS NIQUELADO Nº2/0 500GRS BACCHI	35,00	35,00
1 LÁPIS GRAFITE Nº2 CX C/144 - KIT	48,00	48,00
1 REFIL COLA QUENTE FINA PCT 1KG -RENDICOLLA	45,00	45,00
10 LÁPIS DE COR NATARAJ INTEIRO C/ APONT - SIS	15,80	158,00
1 KIT 4 TINTAS ORIGINAIS 664 - EPSON	250,00	250,00
2 PLÁSTICO AUTO ADESIVO VINI-TAC ROLO 25MTS	162,00	324,00
2 BOLA DE FUTSAL PENALTY PLAYER 7	115,00	230,00
2 TINTA PVA AZUL HARMONIA - GLASURIT	230,00	460,00
1 TINTA PAREDEX VINIL ACRL 18L AZUL ESPACIAL	230,00	230,00
2 TINTA PAREDEX VINIL ACRL 18L BRANCA	230,00	460,00
2 TINTA ESMALTE CORALAR BRIL. GL. VERDE FOLHA	115,00	230,00
2 TINTA ESMALTE MAZA GL. AZUL DEL REI	220,00	440,00
1 ÁGUA RAZ LACXE 500ML	25,00	25,00
2 TRINCHA ROMA 2	4,60	9,20
1 ROLO LÃ ROMA 280 C/ CABO	25,00	25,00
4 ROLO DE ESPUMA PEQUENO	4,20	16,80
1 SACO DE PANO ALVEJADO 50X70 PCT 10	62,00	62,00
	TOTAL	3643,70

13.149.696/0001-64

Dione Maria da Silva
Almeida Pinto ME
Est. Luiz Lemos, nº 2026 - L3.02
Vila Anita CEP 26.022-140
Nova Iguaçu RJ

300018

2019 / 0040531

DAF SIMÃO SERVIÇOS GRÁFICOS

ESTRADA DE BÚZIOS, 14 - LOJA 02 - JARDIM PERÓ, CABO FRIO, RJ - CEP: 28900000
CNPJ: 14.666.805/0001-83 INSC. ESTADUAL: 79544124

CIEP 099 DR. BOLIVARD GOMES DE ASSUMPÇÃO

Quant.	Descrição	P. Unit.	Total
1	PAPEL 40K 66X96 120 GRS PCT C/250 - MASTER	315,00	315,00
1	PAPEL KRAFT OURO 66X96 75G/M-PCT 100	85,00	85,00
4	CARTOLINA DUPLA FACE PCT C/20 CORES	26,00	104,00
3	FITA P/EMB. 45X45 TRANSP PCT C/4 - KIT	18,00	54,00
1	CLIPS NIQUELADO Nº2/0 500GRS BACCHI	32,50	32,50
1	LÁPIS GRAFITE Nº2 CX C/144 - KIT	55,00	55,00
1	REFIL COLA QUENTE FINA PCT 1KG -RENDICOLLA	43,00	43,00
10	LÁPIS DE COR NATARAJ INTEIRO C/ APONT - SIS	13,90	139,00
1	KIT 4 TINTAS ORIGINAIS 664 - EPSON	230,00	230,00
2	PLÁSTICO AUTO ADESIVO VINI-TAC ROLO 25MTS	160,00	320,00
2	BOLA DE FUTSAL PENALTY PLAYER 7	210,00	420,00
2	TINTA PVA AZUL HARMONIA - GLASURIT	210,00	420,00
1	TINTA PAREDEX VINIL ACRL 18L AZUL ESPACIAL	210,00	210,00
2	TINTA PAREDEX VINIL ACRL 18L BRANCA	210,00	420,00
2	TINTA ESMALTE CORALAR BRIL. GL. VERDE FOLHA	112,00	224,00
2	TINTA ESMALTE MAZA GL. AZUL DEL REI	220,00	440,00
1	ÁGUA RAZ LACXE 500ML	22,00	22,00
2	TRINCHA ROMA 2"	4,50	9,00
1	ROLO LÃ ROMA 280 C/ CABO	22,00	22,00
4	ROLO DE ESPUMA PEQUENO	4,20	16,80
1	SACO DE PANO ALVEJADO 50X70 PCT 10	65,00	65,00
		TOTAL	3646,30

RIO, 08/01/2018

14.666.805/0001-83

DAF SIMÃO VENDAS E SERVIÇOS - ME

AV CAMINHO DE BÚZIOS, SNº
QUADRA: 18 LOTE: 02

CAMINHO DE BÚZIOS CEP 28.921-260

CABO FRIO RJ

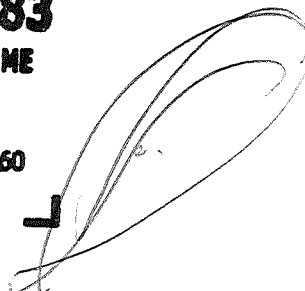

2019 / 004053 000020

PAR COMÉRCIO VAREJISTA

PAULA DE LACERDA PINTO - ME

CNPJ: 18.258.695/0001-71

INSC. EST. 79.932.701

RUA ANTONIO COELHO, 230 LOTE 02 QUADRA A, LJ- CERAMICA - COM. SOARES
TEL: (21) 3169-0629

NOVA IGUAÇU, 08/03/2018

CIEP 099 DR. BOLIVARD GOMES DE ASSUMPÇÃO

ORÇAMENTO

QUANT.	DESCRIÇÃO	UNID.	TOTAL
2	REABAST DE AZUL DE BRASILEIRO	212,00	424,00
1	CX P/ ARQUIVO MORTO MULTIONDA PCT C/10	59,00	59,00
2	ENVELOPE PARDO OFICIO CX C/100	29,90	59,80
1	MARCA TEXTO LIGHT CORES - CIS	17,10	17,10
		TOTAL	573,90

18.258.695/0001-71

PAULA DE LACERDA PINTO - ME

RUA ANTONIO COELHO, Nº 230

LOTE: 2 - QUADRA: A

CERAMICA - CEP 26.031-820

NOVA IGUAÇU - RJ

2019 / 004053 -

DIONE MARIA DA SILVA ALMEIDA PINTO-ME

CNPJ: 13149696/0001-64 - Insc. Est. 79824097

ESTRADA LUIZ LEMOS, 2026 - LOJA 02 - VILA ANITA, Nova
Iguacu, RJ - CEP: 26022140 - Fone/Fax: 2131015716

NOVA IGUAÇU, 06 DE MARÇO DE 2019

CIEP 099 DR. ROLIVARD GOMES DE ASSUMPCÃO**ORÇAMENTO**

2 REABAST QB AZUL 1L BRASINSK	223,00	446,00
1 CX P/ ARQUIVO MORTO MULTIONDA PCT C/10	63,00	63,00
2 ENVELOPE PARDO OFICIO CX C/100	34,00	68,00
1 MARCA TEXTO LIGHT CORES - CIS	18,90	18,90
	TOTAL	595,90

13.149.696/0001-64

Dione Maria da Silva
Almeida Pinto MEEst. Luiz Lemos, nº 2026 - LJ.02
Vila Anita CEP 26.022-140
Nova Iguaçu RJ

2019 / 004053-

DAF SIMÃO SERVIÇOS GRÁFICOS

ESTRADA DE BÚZIOS, 14 - LOJA 02 - JARDIM PERÓ, CABO FRIO, RJ - CEP: 28900000

CNPJ: 14.666.805/0001-83

INSC. ESTADUAL: 79544124

~~CIER 000 DE SOLIVARR GOMES DE ASSUNÇÃO~~

Quant.	Descrição	P. Unit.	Total
2	REABAST QB AZUL 1L BRASINSK	225,00	450,00
1	CX P/ ARQUIVO MORTO MULTIONDA PCT C/10	65,00	65,00
2	ENVELOPE PARDO OFICIO CX C/100	33,00	66,00
1	MARCA TEXTO LIGHT CORES - CIS	19,90	19,90
		TOTAL	600,90

RIO, 08/03/2018

14.666.805/0001-83
DAF SIMÃO VENDAS E SERVIÇOS - ME
AV CAMINHO DE BUZIOS, SNº
QUADRA: 18 LOTE: 02
CAMINHO DE BUZIOS CEP 28.921-260
CABO FRIO RJ

000024

2019 / 004053 -

PAR COMÉRCIO VAREJISTA

PAULA DE LACERDA PINTO - ME

CNPJ: 18.258.695/0001-71

INSC. EST. 79.932.701

RUA ANTONIO COELHO, 230 LOTE 02 QUADRA A, LJ- CERAMICA - COM. SOARES
TEL: (21) 3169-0629

NOVA IGUAÇU, 08/03/2018

CIEP 099 DR. BOLIVARD GOMES DE ASSUMPCÃO

ORÇAMENTO

QUANT.	DESCRIÇÃO	UNID.	TOTAL
1	DVD PLAER MONDIAL D15 C/ KARAOKÊ	160,00	160,00
		TOTAL	160,00

18.258.695/0001-71

PAULA DE LACERDA PINTO - ME

RUA ANTONIO COELHO, Nº 230

LOTE: 2 - QUADRA: A

CERAMICA - CEP 26.031-820

NOVA IGUAÇU - RJ

2019 / 004053 =

000025

DIONE MARIA DA SILVA ALMEIDA PINTO-ME

CNPJ: 13149696/0001-64 - Insc. Est. 79824097
ESTRADA LUIZ LEMOS, 2026 - LOJA 02 - VILA ANITA, Nova
Iguacu, RJ - CEP: 26022140 - Fone/Fax: 2131015716

NOVA IGUAÇU, 06 DE MARÇO DE 2018

CIEP 099 DR. BOLIVARD GOMES DE ASSUMPCÃO

ORÇAMENTO

1 DVD PLAER MONDIAL D15 C/ KARAOKÊ	185,00	185,00
	TOTAL	185,00

13.149.696/0001-64

Dione Maria da Silva
Almeida Pinto - ME
Estr. Luiz Lemos, nº 2026 - L02
Vila Anita - CEP 26.022-140
Nova Iguaçu - RJ

2019 / 004053-

DAF SIMÃO SERVIÇOS GRÁFICOS

ESTRADA DE BÚZIOS, 14 - LOJA 02 - JARDIM PERÓ, CABO FRIO, RJ - CEP: 28900000

CNPJ: 14.666.805/0001-83

INSC. ESTADUAL: 79544124

~~CHEP 039 DR. BOLIVARD GOMES DE ASSUMPCÃO~~

Quant.	Descrição	P. Unit.	Total
1	DVD PLAER MONDIAL D15 C/ KARAOKÊ	189,90	189,90
		TOTAL	189,90

RIO, 08/03/2018

14.666.805/0001-83**DAF SIMÃO VENDAS E SERVIÇOS - ME**

AV CAMINHO DE BUZIOS, SNº

QUADRA: 18 LOTE: 02

CAMINHO DE BUZIOS CEP 28.921-260

CABO FRIO RJ

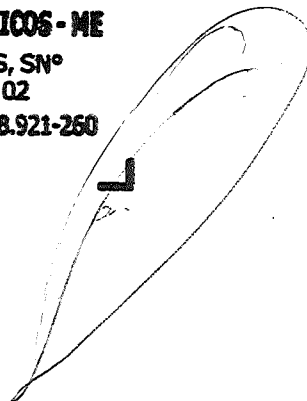

300028
J



SANAGIL

019 / 004053-

SISTEMA REPOGRÁFICO SANAGIL ME

CNPJ: 40.240.871/0001-05 INCR. EST. 84.309.729
Trav. São Benedito, 10 - Posse - Nova Iguaçu
TEL(S): (0XX21) 3102-3181 - 3101-1527
Sanagyl@ig.com.br

Orcamento

Nova Iguaçu, 3 DE MAIO 2018

Ao
AAE CIEP 099 DR BOLIVARD ASSUMPCÃO

Prezado(s) Senhor(S)

Servimo-nos da presente para submeter à sua apreciação de nossa proposta.

ITEM	MERCADORIA DESCRIÇÃO	QUANT.	VALOR	
			Preço unitário	Preço Total
1	MANUTENÇÃO NA IMPRESSORA EPSOM L210	1	R\$ 95,00	R\$ 95,00
			TOTAL	R\$ 95,00

10 dias

 SISTEMA REPOGRÁFICO SANAGIL LTDA ME.
 SISTEMA REPOGRÁFICO SANAGIL LTDA ME.

300029

2019 / 004053

MPV - MERCADO DOS CARTUCHOS LTDA- ME

Rua 7 DE SETEMBRO, 132 3º andar- Centro - Rio de Janeiro - Rj - Cep: 20.050-002
Tel: (21) 2507-4210 / 21- 993914135 / 21 - 30274640



AAE CIEP 099 DR BOLIVARD ASSUMPÇÃO

DATA: 2DE MAIO 2018
TEL:
FAX:

ORÇAMENTO

A/C Att Diretora

COTAÇÃO DE PREÇOS:

Item	Qty		Unidade	Total	Prazo de entrega
1	1	MANUTENÇÃO NA IMPRESSORA EPSOM L 210	R\$ 120,00	R\$ 120,00	
			Total:	R\$120,00	

VENDA A PRAZO SUJEITA A APROVAÇÃO DE CRÉDITO.

VALIDADE DA PROPOSTA: 10 DIAS.

Atenciosamente,

João Lucas
Departamento de Vendas

21 2507 716 / 0001-75
MPV - MERCADO DOS CARTUCHOS
LTD A - ME
Rua 7 de Setembro, 132 3º Andar
CENTRO - CEP 20.050-002
RIO DE JANEIRO - RJ

000030

2019 / 004053

Cl. Serip. Comércio. E. Dist. De Materiais de Informática LTDA
 CNPJ: 06.234.006/0001-00 - Insc. Estadual : 77730141
 Rua Neri Xavier,37- Pq.São José
 Belford Roxo RJ CEP-26157-321-Tel:(21) 2699-5066

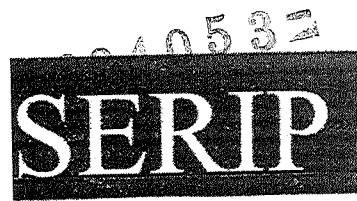

AAE CIEP 099 DR BOLIVARD ASSUMPÇÃO

3 DE MAIO 2018

Item	Descrição	Quant.	Preço Unit.	Preço Total
1	MANUTENÇÃO EPSOM L210	1	R\$ 110,00	R\$ 110,00
			Total	R\$ 110,00

10 dias

Cl. Serip. Comércio e Dist. de Materiais de Informática Ltda.

2019 / 004053-

000034

PAR COMÉRCIO VAREJISTA

PAULA DE LACERDA PINTO - ME

CNPJ: 18.258.695/0001-71

INSC. EST. 79.932.701

RUA ANTONIO COELHO, 230 LOTE 02 QUADRA A, LJ- CERAMICA - COM. SOARES
TEL: (21) 3169-0629

NOVA IGUAÇU, 29/10/2018

CIEP 099 DR. BOLIVARD GOMES DE ASSUMPÇÃO

ORÇAMENTO

QUANT.	DESCRIÇÃO	UNID.	TOTAL
1	PAPEL 40K 66X96 120 GRS PCT C/250 - MASTER	310,00	310,00
1	PAPEL KRAFT OURO 80X120 75G C/100 - MULTIVERDE	102,00	102,00
12	CARTOLINA DUPLA FACE PCT C/20 CORES	25,30	303,60
3	COLA PLÁSTICA 1000GRS - KIT	32,00	96,00
3	FITA P/EMB. 45X45 TRANSP PCT C/4 - KIT	18,90	56,70
1	PAPEL A4 CHAMEX CX	350,00	350,00
1	REFIL COLA QUENTE FINA PCT 1KG - RENDICOLLA	51,00	51,00
5	PAPEL CREPOM CORES PCT C/10	22,00	110,00
12	MASSA P/MODELAR SOFT 500GR - ACRILEX	22,00	264,00
1	PLÁSTICO AUTO ADESIVO VINI-TAC ROLO 25MTS	105,00	105,00
1	PLÁSTICO 4 FUROS OFICIO 31X004 FINO CX/1000	203,00	203,00
12	PASTA TRANSPARENTE C/ TRILHO CRISTAL PLACONY	4,20	50,40
1	ENVELOPE KRAFT NATURAL 24X34 CX C/100 - SCRITY	41,00	41,00
1	ENVELOPE KRAFT NATURAL 16X23 CX C/100 - SCRITY	31,00	31,00
1	TESOURA ESCOLAR 12CM CX C/20- KIT	92,00	92,00
4	BARBANTE ROLO	9,90	39,60
2	PINCEL ATÔMICO COMPACTOR CX	105,00	210,00
1	CLIPS NIQUELADO 8/0 500 GRS	41,50	41,50
2	GRAMPO 26/6 CX C/5000 BACCHI COBREDO	11,00	22,00
2	GRAMPEADOR 12F C/ ACAB P/ 26/6 - EAGLE	26,00	52,00
2	GRAMPEADOR 12F C/ ACAB P/ 26/6 - EAGLE	45,00	90,00
1	RÉGUA 30CM TRANSP. C/30 - WALEU	32,00	32,00
1	BRINQ. EDUC ALFAB.72 PÇS - JÁ SEI LER	30,50	30,50
1	BRINQ. EDUC. ALFAB. MÓVEL 40PCS COLOR	71,50	71,50
2	POTE NÚM. E SINAIS 153 PCS 4MM - EDUART	31,00	62,00
5	POTE NÚM. E SINAIS 153 PCS 4MM - EDUART	36,00	180,00
1	BALANÇA DIGITAL	72,00	72,00
2	BOLA DE FUTSAL PENALTY ULTRA FUSION	110,00	220,00
1	BOLA DE VÔLEI STADIUM MATRIX	110,00	110,00

2019 / 004053

000035

1	BOLA DE HANDEBOL STADIUM H3L	110,00	110,00
12	CONE SINALIZAÇÃO 20CM	13,50	162,00
		TOTAL	3670,80

18.258.695/0001-71

PAULA DE LACERDA PINTO - ME

RUA ANTONIO COELHO, Nº 230

LOTE: 2 - QUADRA: A

CERAMICA - CEP 26.031-820

NOVA IGUAÇU - RJ



2019 / 004053-

000036

DAF SIMÃO SERVIÇOS GRÁFICOS

ESTRADA DE BÚZIOS, 14 - LOJA 02 - JARDIM PERÓ, CABO FRIO, RJ - CEP: 28900000

CNPJ: 14.666.805/0001-83

INSC. ESTADUAL: 79544124

CIEP 099 DR. BOLIVARD GOMES DE ASSUMPCÃO

	DESCRIÇÃO	UNID.	TOTAL
1	PAPEL 40K 66X96 120 GRS PCT C/250 - MASTER	299,00	299,00
1	PAPEL KRAFT OURO 80X120 75G C/100 - MULTIVERDE	99,00	99,00
12	CARTOLINA DUPLA FACE PCT C/20 CORES	24,90	298,80
3	COLA PLÁSTICA 1000GRS - KIT	29,90	89,70
3	FITA P/EMB. 45X45 TRANSP PCT C/4 - KIT	17,90	53,70
1	PAPEL A4 CHAMEX CX	299,00	299,00
1	REFIL COLA QUENTE FINA PCT 1KG - RENDICOLLA	49,00	49,00
5	PAPEL CREPOM CORES PCT C/10	19,00	95,00
12	MASSA P/MODELAR SOFT 500GR - ACRILEX	19,90	238,80
1	PLÁSTICO AUTO ADESIVO VINI-TAC ROLO 25MTS	99,00	99,00
1	PLÁSTICO 4 FUROS OFICIO 31X004 FINO CX/1000	199,00	199,00
12	PASTA TRANSPARENTE C/ TRILHO CRISTAL PLACONY	3,50	42,00
1	ENVELOPE KRAFT NATURAL 24X34 CX C/100 - SCRITY	39,00	39,00
1	ENVELOPE KRAFT NATURAL 16X23 CX C/100 - SCRITY	29,00	29,00
1	TESOURA ESCOLAR 12CM CX C/20 - KIT	89,00	89,00
4	BARBANTE ROLO	8,90	35,60
2	PINCEL ATÔMICO COMPACTOR CX	99,90	199,80
1	CLIPS NIQUELADO 8/0 500 GRS	39,00	39,00
2	GRAMPO 26/6 CX C/5000 BACCHI COBREADO	9,90	19,80
2	GRAMPEADOR 12F C/ ACAB P/ 26/6 - EAGLE	24,90	49,80
2	GRAMPEADOR 12F C/ ACAB P/ 26/6 - EAGLE	44,90	89,80
1	RÉGUA 30CM TRANSP. C/30 - WALEU	29,00	29,00
1	BRINQ. EDUC ALFAB.72 PÇS - JÁ SEI LER	29,00	29,00
1	BRINQ. EDUC. ALFAB. MÓVEL 40PCS COLOR	69,00	69,00
2	POTE NÚM. E SINAIS 153 PCS 4MM - EDUART	29,90	59,80
5	POTE NÚM. E SINAIS 153 PCS 4MM - EDUART	34,90	174,50
1	BALANÇA DIGITAL	69,90	69,90
2	BOLA DE FUTSAL PENALTY ULTRA FUSION	109,00	218,00
1	BOLA DE VÔLEI STADIUM MATRIX	99,00	99,00

2019 / 004053

1	BOLA DE HANDEBOL STADIUM H3L	99,00	99,00
12	CONE SINALIZAÇÃO 20CM	12,90	154,80
		TOTAL	3454,80

RIO, 30 DE OUTUMBRO DE 2018



14.666.805/0001-83
D A F SIMAO VENDAS E SERVICOS - ME
AV CAMINHO DE BUZIOS, SNº
QUADRA: 18 LOTE: 02
CAMINHO DE BUZIOS CEP 28.921-260
CABO FRIO RJ

DIONE MARIA DA SILVA ALMEIDA PINTO-ME

CNPJ: 13149696/0001-64 - Insc. Est. 79824097

ESTRADA LUIZ LEMOS, 2026 - LOJA 02 - VILA ANITA, Nova
Iguacu, RJ - CEP: 26022140 - Fone/Fax: 2131015716

NOVA IGUAÇU, 26 DE OUTUBRO DE 2018

CIEP 099 DR. BOLIVARD GOMES DE ASSUMPÇÃO

ORÇAMENTO

QTD	DESCRIÇÃO	UNID.	TOTAL
1	PAPEL 40K 66X96 120 GRS PCT C/250 - MASTER	310,00	310,00
1	PAPEL KRAFT OURO 80X120 75G C/100 - MULTIVERDE	110,00	110,00
12	CARTOLINA DUPLA FACE PCT C/20 CORES	27,00	324,00
3	COLA PLÁSTICA 1000GRS - KIT	35,00	105,00
3	FITA P/EMB. 45X45 TRANSP PCT C/4 - KIT	19,00	57,00
1	PAPEL A4 CHAMEX CX	350,00	350,00
1	REFIL COLA QUENTE FINA PCT 1KG - RENDICOLLA	52,00	52,00
5	PAPEL CREPOM CORES PCT C/10	22,00	110,00
12	MASSA P/MODELAR SOFT 500GR - ACRILEX	22,00	264,00
1	PLÁSTICO AUTO ADESIVO VINI-TAC ROLO 25MTS	110,00	110,00
1	PLÁSTICO 4 FUROS OFICIO 31X004 FINO CX/1000	215,00	215,00
12	PASTA TRANSPARENTE C/ TRILHO CRISTAL PLACONY	4,50	54,00
1	ENVELOPE KRAFT NATURAL 24X34 CX C/100 - SCRITY	42,00	42,00
1	ENVELOPE KRAFT NATURAL 16X23 CX C/100 - SCRITY	33,00	33,00
1	TESOURA ESCOLAR 12CM CX C/20- KIT	95,00	95,00
4	BARBANTE ROLO	9,90	39,60
2	PINCEL ATÔMICO COMPACTOR CX	110,00	220,00
1	CLIPS NIQUELADO 8/0 500 GRS	40,00	40,00
2	GRAMPO 26/6 CX C/5000 BACCHI COBREADO	11,00	22,00
2	GRAMPEADOR 12F C/ ACAB P/ 26/6 - EAGLE	26,00	52,00
2	GRAMPEADOR 12F C/ ACAB P/ 26/6 - EAGLE	47,00	94,00
1	RÉGUA 30CM TRANSP. C/30 - WALEU	30,00	30,00
1	BRINQ. EDUC ALFAB.72 PÇS - JÁ SEI LER	30,00	30,00
1	BRINQ. EDUC. ALFAB. MÓVEL 40PCS COLOR	72,00	72,00
2	POTE NÚM. E SINAIS 153 PCS 4MM - EDUART	33,00	66,00

5 POTE NÚM. E SINAIS 153 PCS 4MM - EDUART	26,00	130,00
1 BALANÇA DIGITAL	75,00	75,00
2 BOLA DE FUTSAL PENALTY ULTRA FUSION	115,00	230,00
1 BOLA DE VÔLEI STADIUM MATRIX	115,00	115,00
1 BOLA DE HANDEBOL STADIUM H3L	115,00	115,00
12 CONE SINALIZAÇÃO 20CM	13,90	166,80
	TOTAL	3728,40

13.149.696/0001-64

Dione Maria da Silva
Almeida Pinto ME
Est. Luiz Lemos, nº 2026 Lj.02
Vila Anita CEP 26.022-140
Nova Iguaçu RJ



300041

2019 / 004053-

DAF SIMÃO SERVIÇOS GRÁFICOS

ESTRADA DE BÚZIOS, 14 - LOJA 02 - JARDIM PERÓ, CABO FRIO, RJ - CEP: 28900000
CNPJ: 14.666.805/0001-83 INSC. ESTADUAL: 79544124

CIEP 099 DR. BOLIVARD GOMES DE ASSUMPÇÃO

	DESCRIÇÃO	UNID.	TOTAL
6	CAIXA DE DESCARGA METASUL BRANCA	35,00	210,00
6	SIFÃO SANFONADO	7,90	47,40
2	REABAST QUADRO BRANCO 1L BRASINSK	219,00	438,00
2	CADEADO GRANDE 40MM STAM	67,50	135,00
3	FITA P/EMB. 45X45 TRANSP PCT C/4	17,50	52,50
		TOTAL	882,90

RIO, 30 DE MAIO DE 2018

14.666.805/0001-83
D A F SIMAO VENDAS E SERVICOS - ME
AV CAMINHO DE BUZIOS, SNº
QUADRA: 18 LOTE: 02
CAMINHO DE BUZIOS CEP 28.921-260
CABO FRIO RJ

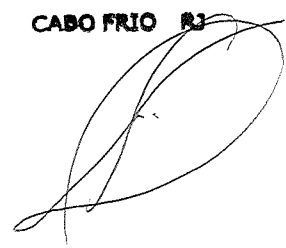

2019 / 004053-

000042

PAR COMÉRCIO VAREJISTA

PAULA DE LACERDA PINTO - ME

CNPJ: 18.258.695/0001-71

INSC. EST. 79.932.701

RUA ANTONIO COELHO, 230 LOTE 02 QUADRA A, LJ- CERAMICA - COM. SOARES
TEL: (21) 3169-0629

NOVA IGUAÇU, 29/05/2018

CIEP 099 DR. BOLIVARD GOMES DE ASSUMPÇÃO

ORÇAMENTO

QUANT.	DESCRIÇÃO	UNID.	TOTAL
6	CAIXA DE DESCARGA METASUL BRANCA	39,00	234,00
6	SIFÃO SANFONADO	9,00	54,00
2	REABAST QUADRO BRANCO 1L BRASINSK	229,00	458,00
2	CADEADO GRANDE 40MM STAM	69,90	139,80
3	FITA P/EMB. 45X45 TRANSP PCT C/4	19,90	59,70
		TOTAL	945,50

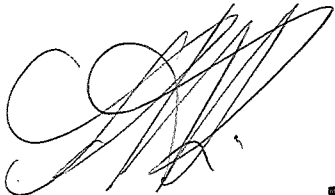
18.258.695/0001-71

PAULA DE LACERDA PINTO - ME

RUA ANTONIO COELHO, Nº 230

LOTE: 2 - QUADRA: A

CERAMICA - CEP 26.031-820

NOVA IGUAÇU - RJ

2019 / 004053-

000043

DIONE MARIA DA SILVA ALMEIDA PINTO-ME

CNPJ: 13149696/0001-64 - Insc. Est. 79824097

ESTRADA LUIZ LEMOS, 2026 - LOJA 02 - VILA ANITA, Nova
Iguacu, RJ - CEP: 26022140 - Fone/Fax: 2131015716

NOVA IGUAÇU, 29 DE MAIO DE 2018

CIEP 099 DR. BOLIVARD GOMES DE ASSUMÇÃO

ORÇAMENTO

QTD	DESCRIÇÃO	UNID.	TOTAL
6	CAIXA DE DESCARGA METASUL BRANCA	39,90	239,40
6	SIFÃO SANFONADO	8,90	53,40
2	REABAST QUADRO BRANCO 1L BRASINSK	225,00	450,00
2	CADEADO GRANDE 40MM STAM	75,00	150,00
3	FITA P/EMB. 45X45 TRANSP PCT C/4	21,90	65,70
		TOTAL	958,50

13.149.696/0001-64

Dione Maria da Silva
Almeida Pinto ME

Est. Luiz Lemos nº 2026 - LOJA 02

Vila Anita - CEP 26.022-140

Nova Iguaçu - RJ

Brizolão 099 Dr. Bolívard Gomes de Assunção
ATT : Ana Cláudia

Proposta Orçamentária

Conforme procedimento de nossa empresa segue, proposta de material para vossa escola:

Descrição:	Qte.	Material:	Valor Unit.:	Valor Total:
Cartucho Brother L5502	02		R\$ 190,00	R\$ 380,00
Modem	01		R\$ 270,00	R\$ 270,00
Película Fusora Brother 15502	01		R\$ 180,00	R\$ 180,00
Total:				R\$ 830,00

- Entrega imediata.
- Forma de pagamento: à vista
- Validade da proposta: 30 dias

[05.789.462/0001-53]

FOTOCROMIA COPIADORAS LTDA.

Av. Dr. Mário Guimarães, nº 837 L.J.-Lote 05

CENTRO CEP: 26.255-230

[NOVA IGUAÇU - RJ]

Mário José - Comercial

CC / 004053

VENDAS E LOCAÇÃO

Rio de Janeiro 07 de Dezembro de 2018

Brizolão 099 Gomes de Assunção
Dir^a. Ana Claudia

Segue orçamento conforme solicitação de vossa senhoria:

Descrição:	Qtd.	Valor Unitinário	Valor Total
Película brother	01	R\$ 188,00	R\$ 188,00
Cartucho L5502	02	R\$ 196,00	R\$ 392,00
Modem Wireless	01	R\$ 285,00	R\$ 285,00

✓ Total: R\$ 865,00

- o Forma de pagamento: à vista
- o Validade da proposta: 30 dias

04.964.319/0001-98

COPIER COSTA Comércio e
Assistência Técnica Ltda.
Rua Severino das Chagas, nº 386
SANTA CRUZ - CEP: 23.510-045
RIO DE JANEIRO - RJ

Copier Costa Comércio e Assistência Técnica LTDA
CNPJ: 04.964.319/0001-98 – Insc. Estadual: 77.336.273
Rua Severino das Chagas, 386 – Santa Cruz – Rio de Janeiro – RJ
CEP: 23510-045 – Telefones: (21) 3157-6112

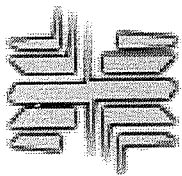

RC Barra Rio

O NOSSO NEGÓCIO É CÓPIA

2019 / 004053 -

000047



Data: 12/11/2018
Bolívard Gomes de Assunção
Para: Ana Cláudia

Proposta

Segue orçamento de material para escola do senhor (a) diretor (a):

▪ Cartucho Brother	02	R\$ 205,00	R\$ 410,00
▪ Película Fusora	01	R\$ 192,00	R\$ 192,00
▪ Modem de internet	01	R\$ 290,00	R\$ 290,00

> **Total: R\$ 892,00**

08.151.857/0001-14

RC Barra Rio Comércio e Serviços
de Máquinas Copiadoras Ltda.

RUA LEOPOLDO, Nº 493 LOJA
ANDARAÍ - CEP 20.541-172
RIO DE JANEIRO - RJ

Att:
Comercial.

RC Barra Rio Comércio e Serviços de Máquinas Copiadoras Ltda.
Rua Leopoldo, 493 Lj. – Andaraí – RJ – CEP: 20.541-170
Telefax.: (21) 2572-3900
CNPJ: 08.151.857/0001-14

1

Série _____ Número 850187
 Pago a Paula de
 Louanda
 Data 30/01/18
 Saldo Anterior _____
 Data show
 e caixa com
 proficadas
 Total _____
 Este Cheque _____
 Saldo _____

Série _____ Número 850188
 Pago a Paula de
 Louanda
 Data 30/01/18
 Saldo Anterior _____
 Papelaria e
 manutencoes
 Total _____
 Este Cheque 3.025,30
 Saldo _____

Série _____ Número 850189
 Pago a Paula de Louanda
 Data 30/01/18
 Saldo Anterior _____
 Total _____
 Este Cheque 533,90
 Saldo _____

Série _____ Número 850190
 Pago a Paula de Louanda
 Data 12/03/18
 Saldo Anterior _____
 DVD
 Total _____
 Este Cheque 160,00
 Saldo _____

Série _____ Número 850191
 Pago a Santiago
 Data _____
 Saldo Anterior _____
 manutencoes
 da impressora
 Total _____
 Este Cheque 11/05/18
 Saldo _____

Série _____ Número 850192
 Pago a SAC e Manutencoes
 Data 07/05/18
 Saldo Anterior _____
 manutencoes
 papeleria
 Total 882,90
 Este Cheque _____
 Saldo 882,90

Série _____ Número 850193
 Pago a SAC e Manutencoes
 Data 07/05/18
 Saldo Anterior _____
 papeleria e
 manutencoes
 Total 400,00
 Este Cheque _____
 Saldo 400,00

PVDE

2019 / 0040001

CAPITAL

Série _____
 Número 850187
 Pago a Conta de Sacadora
 Data 30/01/18
 Saldo Anterior Debitado
 Total à favor com
 Este Cheque debitado
 Saldo _____

Comp 018 Banco 001 Agência 0081 DV 7 C1 4
 018 001 0081 7 4
 Conta 13.023-0
 13.023-0
 C2 2 Série 800
 2 800
 Cheque N.º 850187 C3 4
 850187 4 R\$ 3.580,00
 850187 4

Pague por este cheque a quantia de Três mil quinhentos e oitenta reais
 e centavos acima

ou à sua ordem _____ de Janeiro de 2018



NOVA IGUAÇU RJ
 00.000.000/0081.76
 ATENDIMENTO PJ
 AV GOV PORTELA 1274
 CONFECÇÃO: 10/2015

Novo Squara 30 de Janeiro de 2018
Ona Cláudia Rodrigues de Souza
 A/E DO CIEP 099 DR BOLIVARD GOMES DE ASSUMPCAO
 CNPJ 00.787.924/0001-80
 CLIENTE BANCARIO DESDE 09/1999

Geoffrey do Costa Rêgo

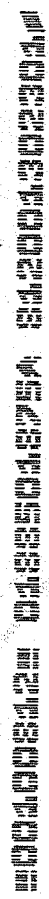

Comp	Banco	Agência	DV	C1	Conta	C2	Série	Cheque N.º	C3
018	001	0081	7	4	13.023-0	2	800	850188	2
018	001	0081	7	4	13.023-0	2	800	850188	2

Pague por este cheque a quantia de três mil e setenta e três reais e vinte e centavos e centavos acima

ou à sua ordem de 2018

BANCO DO BRASIL

NOVA IGUAÇU RJ
00.000.000/0081.76
ATENDIMENTO PJ
AV GOV PORTELA 1274
CONFECCAO: 10/2015

AAE DO CIEP 099 DR BOLIVARD GOMES DE ASSUMPCAO
CNPJ 00.787.924/0001-80
CLIENTE BANCARIO DESDE 09/1999

Marcelo Spangher, 20 de janeiro de 2018
Chau Veludo/Tratadora de Lazer
Jaqueline da Costa Rison

Série 850188

Pago a Paulo da

deavanda

Data 20/01/18

Saldo Anterior Replanira e

manutenção

Total 3.073,20

Este Cheque 3.073,20

Saldo



2019 / 0040531

[Handwritten mark]

Série 850190
 Número 850190
 Cheque N.º 850190
 C3 4
 R\$ 160,00
 Série 2
 C2 800
 Conta 13.023-0
 C1 4
 DV 7
 Agência 0081
 Banco 001
 Comp 018
 Pague por este cheque a quantia de Centos e sessenta reais e centavos acima

Data 13/03/18
 Saldo Anterior
 1 DVD
 ou à sua ordem de 2018

NOVA IGUAÇU RJ
 00.000.000/0081.76
 ATENDIMENTO PJ
 AV GOV PORTELA 1274
 CONFECCAO: 10/2015

BANCO DO BRASIL

NOVA IGUAÇU, 13 de março de 2018

Ona Cláudia Martins de Souza

AAE DO CEP 099 DR BOLIVARD GOMES DE ASSUMPÇÃO
 CNPJ 00.787.924/0001-80
 CLIENTE BANCARIO DESDE 09/1999

Jaqueline da Costa Rizer



Série 850189
 Número 850189
 Cheque N.º 850189
 C3 0
 R\$ 573,90
 Série 2
 C2 800
 Conta 13.023-0
 C1 4
 DV 7
 Agência 0081
 Banco 001
 Comp 018
 Pague por este cheque a quantia de Quinhentos e setenta e três reais e noventa e centavos acima

Data 13/03/18
 Saldo Anterior
 ou à sua ordem de 2018

NOVA IGUAÇU RJ
 00.000.000/0081.76
 ATENDIMENTO PJ
 AV GOV PORTELA 1274
 CONFECCAO: 10/2015

BANCO DO BRASIL

NOVA IGUAÇU, 13 de março de 2018

Ona Cláudia Martins de Souza

AAE DO CEP 099 DR BOLIVARD GOMES DE ASSUMPÇÃO
 CNPJ 00.787.924/0001-80
 CLIENTE BANCARIO DESDE 09/1999

Jaqueline da Costa Rizer

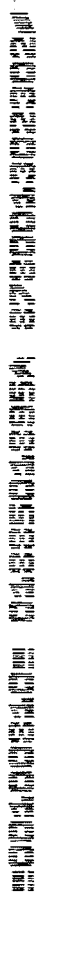

Total
 Este Cheque 573,90
 Saldo

2019 / 00 / 05 9

Comp	Banco	Agência	DV	C1	Conta	C2	Série	Cheque N.º	C3
018	001	0081	7	4	13.023-0	2	800	890191	2
016	001	0081	7	4	13.023-0	2	800	890191	2

Pague por este cheque a quantia de Noventa e cinco reais e centavos acima

Novo Iguaçu, 11 de maio de 2018

Ono Valdir Franchini de Souza

AAE DO CIEP 099 DR BOLIVARD GOMES DE ASSUMPCAO
 CNPJ 00.787.924/0001-80
 CLIENTE BANCARIO DESDE 09/1999

Jaqueline da Costa Rigol



NOVA IGUAÇU RI
 00.000.000/0081.76
 ATENDIMENTO PI
 AV. GOV. PORTELA 1274
 CONFECCAO: 10/2015



Série 850191

Pago a Jaqueline

Data

Saldo Anterior manutenção da empresa

Total

Este Cheque 11/05/18

Saldo

2019 / 00405

Comp 016 001 001 016
 Banco 001 0081 0081
 Agência 7 7 7
 DV 4 4 4
 C1 4 4 4
 Conta 13.023-0 13.023-0
 C2 2 2 2
 Série 800 800 800
 Cheque N.º 850192 850192
 C3 0 0 0 R\$ 882,90
 Pague por este cheque a quantia de Quinhentos e oitenta e dois reais e noventa e centavos. e centavos acima
 Data 07/10/18 ou à sua ordem
 Saldo Anterior mantimentos e despesas
 Total 882,90
 Este Cheque
 Saldo



NOVA IGUAÇU RJ
 00.000.000/0081.76
 ATENDIMENTO PJ
 AV GOV PORTELA 1274
 CONFECCAO: 10/2015

Nova Iguaçu, 07 de junho de 2018
 Ora Cláudia Prudêncio de Souza
 AIE DO CIEP 099 DR ROLIVARD GOMES DE ASSUMPCAO
 CNPJ: 00.787.924/0001-80
 CLIENTE BANCARIO DESDE 09/1999
 Gagner da Costa Rijo



2019 / 02 / 05

Cheque N.º 850193
Série 2
R\$ 400,00

Conta 13.023-0
C2 2
Série 800

Comp 018
Banco 001
Agência 0081

DV 7
C1 4

Pague por este cheque a quantia de

Quatrocentos reais e centavos acima

ou à sua ordem Montu Squarun M de Jullid de 2018



NOVA IGUAÇU RJ
00.000.000/0081.76
ATENDIMENTO PJ
AV. GOV. PORTELA 1274
CONFECCAO: 10/2015

AAE DO CIEP 099 DR BOLIVARD GOMES DE ASSUMPCAO
CNPJ 00.787.924/0001-80
CLIENTE BANCARIO DESDE 09/1999

Jaqueline da Costa Rijo



Série 850193

Pago a DAF Simões

Saldo Anterior Propulsores de marcenarias

Total Este Cheque 400,00

Saldo

8.º OFÍCIO
NOVA IGUAÇU
RJ

309119

Bláudia Maria da Conceição Santos: Gláucia da Costa Santa,
Ana Paiva dos Santos Vieira, Eloisa Bernardo da Silva, Luciana
de Fátima Simões Bruno Marcello Silva de Jesus, Tatiana
de Amaral Gonçalves Silva

So. OFÍCIO DE NOVA IGUAÇU
REGISTRO CIVIL DE PESSOA JURÍDICA
Apres. no dia 3/10/2018 p/ Reg.Int. e Prot. 16604. Lv.12183
Registro No 16604 no livro A-33.
No dia de hoje, NOVA IGUAÇU, 3/10/2018. Oficial _____
Emol.: R\$0,00 Leis 3217/4664/111/6281/6370/116: R\$0,00
Mut./Acc.: R\$0,00 Dist.: R\$0,00 Total: R\$0,00 (Justiça Gratuita)
ECTM 69008 IKD <https://www3.tjrj.jus.br/sitepublico>

AA249733
BB9383
8.º OFÍCIO
NOVA IGUAÇU
RJ

Sandra D. Quaresma de Oliveira
SUBSTITUTA
Mat. 94/014

Nos quatorze dias do mês de dezembro realizou-se, a partir das nove horas,
no CIEP 099 Ldv. Belivard Gomes de Assumpção "Assembleia Geral da Associação
dos Pais e Mestres para prestação de contas referente aos recursos finan-
ceiros do Governo Federal recebidos pela Unidade Escolar no ano de 2018.
A presidente da APM, professora Ana Cláudia Martins de Souza, Dire-
tora Geral, iniciou a reunião agradecendo pela presença e ressaltando a
importância de acompanhamento da gestão dos recursos. Após, esclareceu pa-
ra os presentes quais foram os verbos recebidos pela escola. PODE (Progra-
ma Dinheiro Direto na Escola) no valor de R\$ 12.500,00, para aquisição de
material e manutenção, Programa Mais Alfabetização, no valor de R\$ 4.665,00,
para alfabetização de alunos não literos e ressarcimento de professor assistente
e Programa Novo Mais Educação, no valor de 58.986,00, dividindo a festa de efê-
mê como aquisição de material e ressarcimento de monitores. Na ocasião foi ainda
esclarecido à comunidade a data de início do Programa Mais Educação, que se deu
momento em dois de outubro do ano corrente, devido a problemas estruturais na
Unidade Escolar. Após, a presidente da APM passou a palavra para a Con-
sultora Educacional, professora Tatiana de Amaral Gonçalves Silva, que teve ex-
posições quanto ao Programa Beba Família. A Assembleia foi marcada
do dez horas e apresenta minutos. Segue a assinatura dos presentes: Ana
Cláudia Martins de Souza, Patrícia Brito da Silva, Beica dos S. Silva,
Mercedi Barbosa Bernardes, Thayane de Silva Adães, et al.

Beana Bastas Vellas Freitas, nm 15 05 2, Thamus de Souza.
 Marcene de Fatima Barilio Thomy Francisco U. de
 Oliveira, Alberto Feliciano dos Santos, Zil et R occid da
 Elizabetha Sontana Leoueiros Alino dos S. de Souza, Rivaldo Oliveira
 Antunes, Sami Paquel carbido, Lucrecia Roela Melo Oliveira, Ezequiel Estevao da Silva
 Name Galvina Oliveira Gomes, Roberto Casar de S. Santos
 Lucilene Ferreira Ribeiro Sueli n. 2000 de sr. Sombra S de E. tu
 William Marcelo da Silva claudia Lima Barboza
 Patricia de Oliveira Santos Rita de Cassia de Souza Coelho
 Christiane H. E. de Souza, Angelica Brito Santos de Oliveira,
 J. Adilson da Silva, Paes de Oliveira Antonio
 Ara dos Santos Felizardo, Jessica Benivel, Ana Paula Gomes
 dos da Silva, Nilu Assis Oliveira, Patricia da Glorinha, Simone de Freitas Rocha
 que Moreira, Jesus Luiz Jesus, Roxana da Silva Ceciane Paz, Eloisa Ber-
 nardo da Silva, Claudellio, Flavia de Oliveira Machado, Tatiana R. Lombares
 Rivaldo Oliveira Santos Luciano de Fatima S. Bruna, Alu L. dos S. de Oliveira
 Andre Luis S. Bueno, ~~Alu L. dos S. de Oliveira~~, Ramalho, Tatiana do Amaral
 Genivaldo Silva, Michele Almeida de Oliveira, Ana Paula A. dos Santos,
 Roberto F. Ribeiro Ana Maria dos Santos Vieira, Affonso, Joao Carlos Calmon
 du Pin, Almeida



ESTADO DO RIO DE JANEIRO
PREFEITURA DA CIDADE DE NOVA IGUAÇU
SECRETARIA MUNICIPAL DE EDUCAÇÃO

009121

PARECER DO CONSELHO FISCAL

Conselho Fiscal aprovado em Assembléia Geral de
02 / 08 / 18, conforme lavrado em Livro Ata
às folhas n°. _____.

A.P.M. do (a)

CEP 099 Dr. Bolivar de Gomes de Assumpção

Município

Nova Iguaçu

A presente Prestação de contas foi submetida à consideração da Assembléia Geral Ordinária do dia 14 / 12 / 2018. Sendo analisada e aprovada pelos Membros do Conselho Fiscal.

Nova Iguaçu, 14 / 12 / 2018.

Assinaturas dos Membros do Conselho Fiscal

<u>Daniela Gonçalves F. de Faro</u> Nome Legível	<u>[Assinatura]</u> Assinatura	<u>Professora</u> cargo ou Situação	<u>13 / 214 384</u> Mat. ou RG
<u>João Carlos Calmon Du Pin e Almeida</u> Nome Legível	<u>[Assinatura]</u> Assinatura	<u>Professor</u> cargo ou Situação	<u>10 / 211 2848-1</u> Mat. ou RG
<u>Ana Maria dos Santos Silva</u> Nome Legível	<u>[Assinatura]</u> Assinatura	<u>Responsável</u> cargo ou Situação	<u>09293274-8</u> Mat. ou RG
<u>Esther Maria Machado Batista</u> Nome Legível	<u>[Assinatura]</u> Assinatura	<u>Responsável</u> cargo ou Situação	<u>07500524-9</u> Mat. ou RG
Nome Legível	Assinatura	cargo ou Situação	Mat. ou RG
Nome Legível	Assinatura	cargo ou Situação	Mat. ou RG



Nova Iguaçu, 21 de Janeiro de 2019.

JUSTIFICATIVA.

CIEP 099 DR. BOLIVAR GOMES DE ASSUMPCÃO

CIDADE: NOVA IGUAÇU / RJ

Senhora Secretária,

Venho através deste informar que não foi possível fazer a entrega do processo de prestação de contas na data solicitada por esta secretaria devido a problemas na liberação do acesso as contas novas junto ao banco do Brasil, porém estamos cumprindo o prazo legal determinado pelo FNDE, que é até o último dia útil do mês de janeiro.

Na oportunidade apresentamos nossos cumprimentos.

Atenciosamente,



ANA CLÁUDIA MARTINS DE SOUZA
Diretora Geral

A.
Sra. Maria Virginia de Andrade Rocha
Secretária Municipal de Educação de Nova Iguaçu

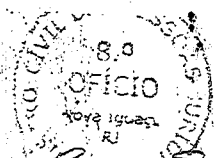

Cláudia Maria da Veicção Santos, Glória da Cruz Santos,
Ana Flávia dos Santos Vieira, Eloisa Bernardo Da Silva Duciara
de Fátima Simão Bruno, Marcelle Silva de Jesus, Tatiana
de Amaral Gonçalves Silva

8.º OFÍCIO DE NOVA IGUAÇU
REGISTRO CIVIL DE PESSOA JURÍDICA
Apres. no dia 3/10/2018 p/ Reg. Int. e Prot. 16604, Lv/12183
Registro No 16604 no livro A-33.
No dia de hoje, NOVA IGUAÇU, 3/10/2018. Oficial
Empl.: R\$0,00 Leis: 3217/4684/111/6281/6370/116: R\$0,00
Mut./Acc.: R\$0,00 Dist.: R\$0,00 Total: R\$0,00 (Justiça Gratuita)
ECTN 69008.1KD https://www3.tjrr.jus.br/sitepublico

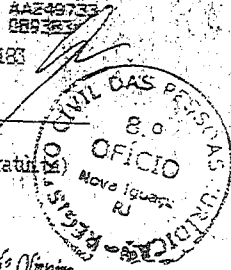

Sandra D. Quaresma de Oliveira
SUBSTITUTA
Mat. 94/014

Os quatorze dias do mês de dezembro realizaram-se a partir das nove horas,
no CKEP 099 Av. Belivard Gomes de Assumpção Assembleia Geral da Associação
dos Pais e Mestres para prestação de contas referente aos recursos financeiros
do Governo Federal recebidos pela Unidade Escolar no ano de 2018.
A presidente da APM, professora Ana Cláudia Martins de Souza, Diretora
Geral, iniciou a reunião agradecendo pela presença e ressaltando a
importância de acompanhamento da gestão dos recursos. Após, esclareceu pa-
ra os presentes quais foram as verbas recebidas pela escola PODE (Progra-
ma Diminuir o Risco na Escola) no valor de R\$ 12.000,00, para aquisição de
material e manutenções, Programa Mais Alfabetização no valor de R\$ 4.665,00
para alfabetização de alunos não leitores e encaminhamento de professor assistente
e Programa Novo Mais Educação no valor de 58.486,00, referente a gestão de ensino
com uma aquisição de material e encaminhamento de monitoria. Na ocasião foi ainda
esclarecida a comunidade a data de início do Programa Mais Educação, que se deu
somente em dias de outubro do ano corrente, devido a problemas estruturais na
Unidade Escolar. Após, a presidente da APM passou a palavra para a Con-
tadora Educacional, professora Tatiana de Amaral Gonçalves Silva, que fez um
resumo quanto ao Programa Bolsa Família. A reunião foi encerrada
às dez horas e quinze minutos. Após a reunião os presentes Ana
Cláudia Martins de Souza, Tatiana de Amaral Gonçalves Silva,
Mércia Borges

~~Alto~~
~~João~~

eava Bastas Vellas Britas, ~~na~~ 40 04 2, Thamus de Souza L.
 Vasconcelos de Fatima Barilho Thamus Francisco V. de
 Oliveira, Alberto Feliciano dos Santos, Zil et R occid de
 Thallina Sontana Leoweste Alene dos S de Souza, Rivaldo Oliveira
 Antunes, Sam Paquel castido, Leucia Costa Melo Oliveira, Cleane Estacio das
 para Gabriela Oliveira Bruno, Roberto Casa de S. Souza
 Adilson Ferreira Ribeiro Suel n. 222 de Sao Sombra S de E tu
 Lidian Marcelo da Sobra Claudia Lima Barboza
 Maria de Oliveira Sontas Rita de Lacerda de Souza Coelho
 Sostiane H. E. de S. S. Angelina Brito Souto de Oliveira,
 Adilberto da Silva Paes de Oliveira Antonio
 Ara dos Santos Felizardo, Leandra Bernard, Ana Paula Snet
 da Silva, Nilda Assis Oliveira, Patricia da Glorinha, Simon de Freitas Ratin
 Moreira, Jesus Cascaes, Rosana da Silva, Ceciane dos, Eliza Ber
 ardo da Silva, Claudellio, Maria de Fatima, Marcelo, Tatiana de Moraes
 Paul Christa Costa Duriana de Fatima S. Bruno, Alene dos S de Oliveira
 Andre Luis S Bruno, ~~Alene~~, ~~Thamus~~, Tatiana do Amaral
 nequluz Selva, Michele Almeida de Oliveira, Ana Paula A. dos Santos,
 Luis F Ribeiro Ana Maria dos Santos Vieira, ~~Alene~~, Joao Carlos Calmon
 Pin, Alene.